



SPETSFORMA



Содержание / İçerik

МОНОЛИТ / MONOLIT VE DEMIRCI EL	4
АБРАЗИВНЫЕ КРУГИ / KESME TAŞLAMA TAŞLARI	16
СВАРОЧНОЕ ОБОРУДОВАНИЕ / KAYNAK EKIPMAN-	20
ИЗМЕРИТЕЛЬНЫЕ ИНСТРУМЕНТЫ / OLCU EL ALETLER	26
РУЧНЫЕ ИНСТРУМЕНТЫ / MEKANİK EL ALETLERİ	28
МАЛЯРНЫЕ ИНСТРУМЕНТЫ / SIVA VE BOYA	32
ЭЛЕКТРОИНСТРУМЕНТЫ / ELEKTRİK URUN-	44
МЕТИЗЫ / TEKNİK SARF MALZEMELERİ	48
ИНДИВИДУАЛЬНАЯ ЗАЩИТА / İS GUVENLİGİ	50
БУРЫ, РАСХОДНЫЕ МАТЕРИАЛЫ / SARF MALZEMELER	54
ТЕНТЫ / BRANDA (ÇADIR)	60
ПРЕДМЕТЫ БЫТА / KAMP İHTİYAÇLARI	64



МОНОЛИТ

MONOLIT VE DEMIRCI EL ALETLERI

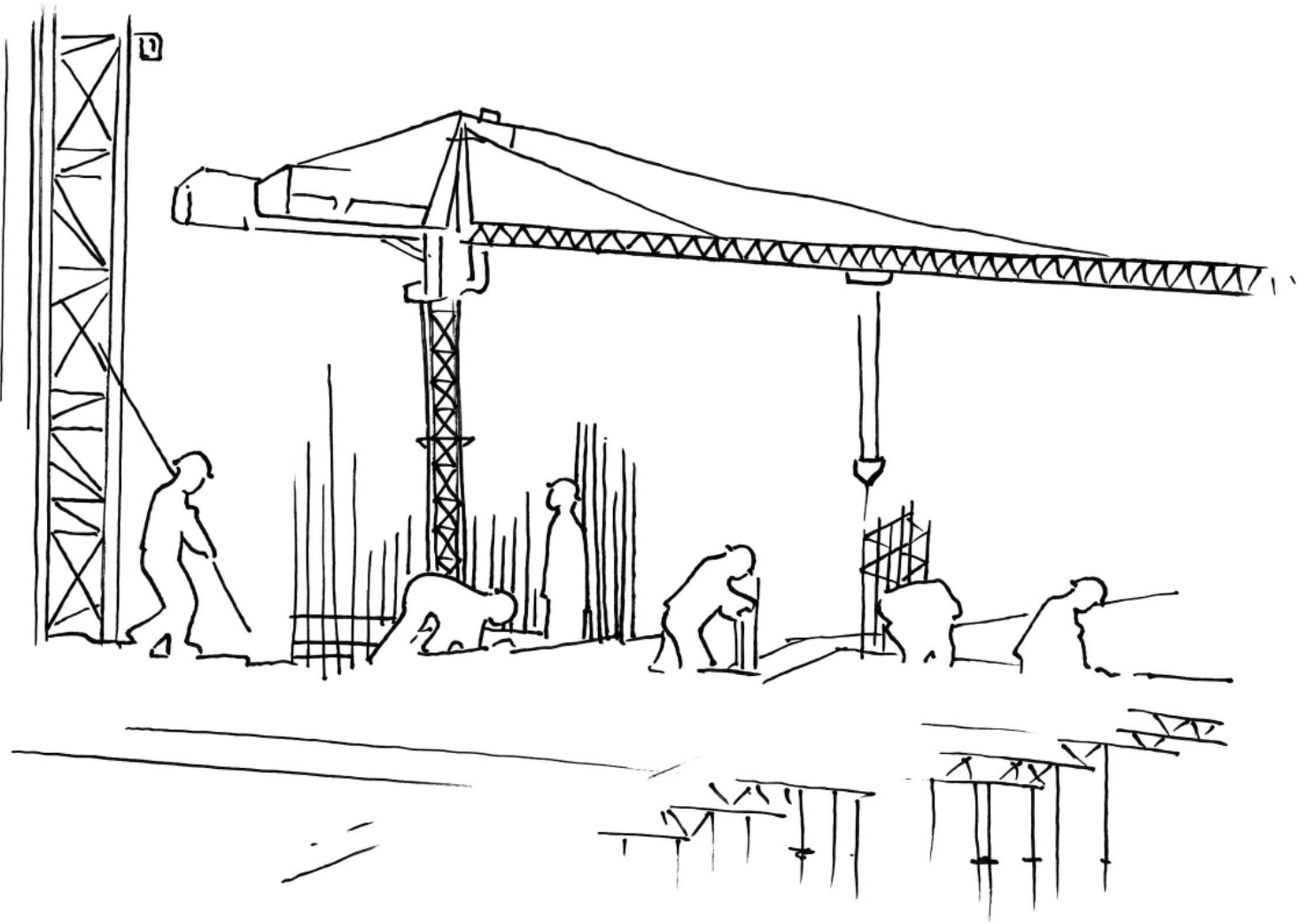



Explanation / Наименование	Weight / Вес	Code / Артикул
МОЛОТОК УНИВЕРСАЛЬНЫЙ KESER		01-001



Explanation / Наименование	Weight / Вес	Code / Артикул
КУВАЛДА BALYOZ	3KG	01-002
	5KG	01-003
	8KG	01-004
	10KG	01-005



Explanation / Наименование	Size / Размер	Code / Артикул
МОЛОТОК РЕЗИНОВЫЙ LASTIK TOKMAK	40	01-292
	50	01-294
	60	01-296
	70	01-298



Explanation / Наименование	Weight / Вес	Code / Артикул
МОЛОТОК СЕКІС	0,2KG	01-558
	0,5KG	01-556
	1KG	01-574
	1,5KG	01-578
	2KG	01-580



Explanation / Наименование	Size / Размер	Code / Артикул
ЗУБИЛО KESKI	20cm	01-006
	30cm	01-007
	40cm	01-008



Explanation / Наименование	Size / Размер	Code / Артикул
ПИКА MURC	20cm	01-009
	30cm	01-010
	40cm	01-011



Explanation / Наименование	Size / Размер	Code / Артикул
 <p>ЛОМ УНИВЕРСАЛЬНЫЙ TORUKLU MANIVE-</p>	130-180cm	01-012

Explanation / Наименование	Size / Размер	Code / Артикул
 <p>ЛОМ ГВОЗДОДЕР SOKU MANIVELA</p>	60cm	01-013
	80cm	01-014
	100cm	01-015
	120cm	01-06
	150cm	01-017

Explanation / Наименование	Size / Размер	Code / Артикул
 <p>АРМАТУРНЫЙ КЛЮЧ DEMIR BUKME ANAHTARU KOLLU</p>	10mm	01-018
	12mm	01-019
	14mm	01-020
	16mm	01-021
	18mm	01-022
	20mm	01-023
	22mm	01-024
	24mm	01-025
	26mm	01-026
	28mm	01-027
30mm	01-028	
32mm	01-029	

Explanation / Наименование	Size / Размер	Code / Артикул
 <p>АРМАТУРНЫЙ КЛЮЧ БЕЗ РУЧКИ DEMIR BUKME ANAHTARI KOLSUZ</p>	10mm	01-030
	12mm	01-031
	14mm	01-032
	16mm	01-033
	18mm	01-034
	20mm	01-035
	22mm	01-036
	24mm	01-037
	26mm	01-038
	28mm	01-039
	30mm	01-040
	32mm	01-041



Explanation / Наименование	Size / Размер	Code / Артикул
АРМАТУРНЫЙ ХОМУТ	8x12	01-042
	10	01-043
	12	01-044
	12x16	01-045
	16	01-046



Explanation / Наименование	Size / Размер	Code / Артикул
ЛЕЗВИЯ ДЛЯ СЛЕСАРНЫХ НОЖНИЦ DEMİR KESME MAKASI AGZI	8mm	01-047
	10mm	01-048
	12mm	01-049
	14mm	01-050
	16mm	01-051



Explanation / Наименование	Size / Размер	Code / Артикул
СЛЕСАРНЫЕ НОЖНИЦЫ DEMİR KESME MAKASI	8mm	01-052
	10mm	01-053
	12mm	01-054
	14mm	01-055
	16mm	01-056



Explanation / Наименование	Size / Размер	Code / Артикул
АРМАТУРОРЕЗ OTURAK MAKASI	22mm	01-057
	26mm	01-058



Explanation / Наименование	Size / Размер	Code / Артикул
НОЖНИЦЫ ПО МЕТАЛЛУ	правые/sag	01-059
	левые/sol	01-060
	прямые/duz	01-061



Explanation / Наименование	Size / Размер	Code / Артикул
 ЛОПАТА ШТЫКОВАЯ INSAAT KUREGI		01-062

Explanation / Наименование	Size / Размер	Code / Артикул
 ЛОПАТА СОВКОВАЯ GENIS KUREK		01-063

Explanation / Наименование	Size / Размер	Code / Артикул
 ЛОПАТА KAR KUREGI		01-064

Explanation / Наименование	Size / Размер	Code / Артикул
 ГРАБЛИ TIRMIK		01-065

Explanation / Наименование	Size / Размер	Code / Артикул
 САДОВЫЕ ГРАБЛИ ВАНСЕ TIRMIK		01-066

Explanation / Наименование	Size / Размер	Code / Артикул
 КАЙЛО KAZMA		01-067



Explanation / Наименование	Size / Размер	Code / Артикул
 ТАЧКА СТРОИТЕЛЬНАЯ INSAAT EL ARABASI		01-068

Explanation / Наименование	Size / Размер	Code / Артикул
 ТАЧКА УНИВЕРСАЛЬНАЯ JAPON EL ARABASI		01-069

Explanation / Наименование	Size / Размер	Code / Артикул
 КОЛЕСА ДЛЯ INSAAT EL ARABA TEKERLEGI		01-070

Explanation / Наименование	Size / Размер	Code / Артикул
 КОЛЕСА ДЛЯ INSAAT EL ARABA TEKERLEGI		01-071

Explanation / Наименование	Size / Размер	Code / Артикул
 ТРАНСПАЛЕТ TRANSPALET		01-072

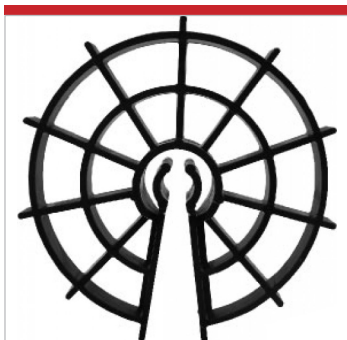

Explanation / Наименование	Size / Размер	Code / Артикул
ФИКСАТОР "ЗВЕЗДОЧКА" PERDE PASPAYI	20mm	01-073
	25mm	01-074
	25/8-24mm	01-075
	30/8-24mm	01-076
	35mm	01-077
	50/8-16mm	01-078

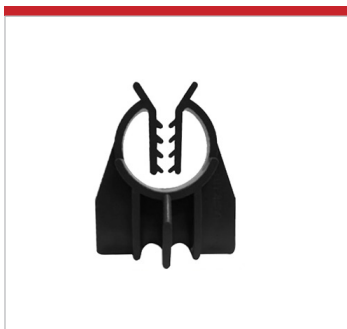

Explanation / Наименование	Size / Размер	Code / Артикул
ФИКСАТОР НАПОЛЬНЫЙ DOSEME PASPAYI (NORM)	25mm	01-079
	30mm	01-080
	40mm	01-081
	50mm	01-082



Explanation / Наименование	Size / Размер	Code / Артикул
ФИКСАТОР "СТУЛ" DOSEME PASPAYI	25mm	01-083
	30mm	01-084
	40mm	01-085
	50mm	01-086



Explanation / Наименование	Size / Размер	Code / Артикул
ТРУБЫ ПВХ PVC BORU	25mm	01-087



Explanation / Наименование	Size / Размер	Code / Артикул
КОНУС ПВХ PVC BORU KONIK BASLIGI		01-088



Explanation / Наименование	Size / Размер	Code / Артикул
 СТЯЖНОЙ БОЛТ TIE-ROT		01-089

Explanation / Наименование	Size / Размер	Code / Артикул
 ГАЙКА ДЛЯ СТЯЖНОГО БОЛТА TIJ KELEBEGI	90mm	01-090

Explanation / Наименование	Size / Размер	Code / Артикул
 СМАЗКА ДЛЯ ОПАЛУБКИ KALIP YAGI		01-091

Explanation / Наименование	Size / Размер	Code / Артикул
 ГРУНТОВКА ANTIPAS		01-092

Explanation / Наименование	Size / Размер	Code / Артикул
 ЗАЖИМ ПРУЖИННЫЙ SIROZ KILIDI		01-093

Explanation / Наименование	Size / Размер	Code / Артикул
 КЛЮЧ ДЛЯ ПРУЖИННОГО SIROZ ANAHTARI		01-094



Explanation / Наименование

Size / Размер

Code / Артикул

СТРОИТЕЛЬНЫЕ
ЛЕСА
ISKELE

01-095



Explanation / Наименование

Size / Размер

Code / Артикул

КОЛЕСО ДЛЯ
СТРОИТЕЛЬНЫХ
ISKELE TEKERLEGI

90mm

01-096



Explanation / Наименование

Size / Размер

Code / Артикул

ЗАЖИМ ДЛЯ
ДЕРЕВА
ISKENCE

25mm

01-097

60mm

01-098

100mm

01-099



Explanation / Наименование

Size / Размер

Code / Артикул

ПРАВИЛО
АЛЮМИНИЕВОЕ
ALUMINIUM
BISAK MASTAR

32mmx75mmx6m

01-100

32mmx75mmx3m

01-101



Explanation / Наименование

Size / Размер

Code / Артикул

ПРАВИЛО
АЛЮМИНИЕВОЕ
ALUMINIUM
BISAK MASTAR

3m

01-102



Explanation / Наименование	Size / Размер	Code / Артикул
 ПРАВИЛО ПЛАСТМАССОВОЕ PAH CITASI KULAKSIZ		01-103

Explanation / Наименование	Size / Размер	Code / Артикул
 ПРАВИЛО ПЛАСТМАССОВОЕ PAH CITASI KULAKLI		01-104

Explanation / Наименование	Size / Размер	Code / Артикул
 ЧЕРЕНОК УНИВЕСАЛЬНОГО KESER SAPI		01-105

Explanation / Наименование	Size / Размер	Code / Артикул
 ЧЕРЕНОК ДЛЯ МОЛОТКА SEKIC SAPI		01-106

Explanation / Наименование	Size / Размер	Code / Артикул
 ЧЕРЕНОК ДЛЯ КУВАЛДЫ BALYOZ SAPI		01-107



Explanation / Наименование	Type / Вид	Code / Артикул
ЧЕРЕНОК SAPI	KUREK SAPI / ДЛЯ	01-108
	ЛОПАТЫ	01-109
	KAZMA SAPI / ДЛЯ КАЙЛА	01-110

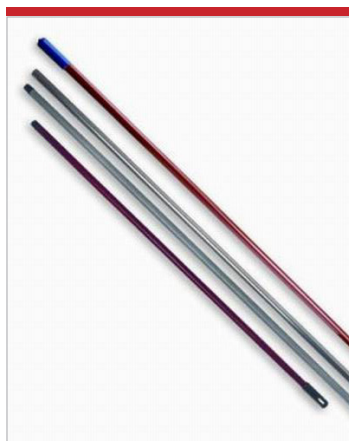

Explanation / Наименование	Size / Размер	Code / Артикул
METAL SIRIK	200	01-111
	300	01-112
	400	01-113

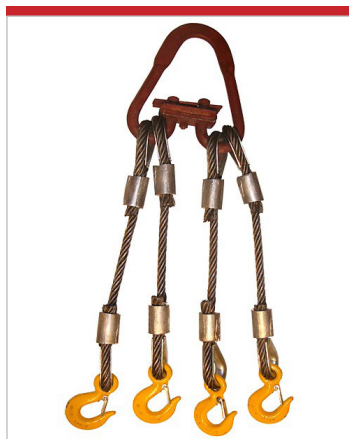

Explanation / Наименование	Size / Размер	Code / Артикул
КАНАТНЫЕ СТРОПЫ CELİK SAPAN	1t/4m	01-114
	2t/4m	01-115
	4t/6m	01-116
	5t/4m	01-117
	6t/5m	01-118
	7t/7m	01-119
	8t/6m	01-120



Explanation / Наименование	Size / Размер	Code / Артикул
ТЕКСТИЛЬНЫЕ СТРОПЫ BEZ SAPAN	1t/4m	01-121
	2t/4m	01-122
	4t/6m	01-123
	5t/4m	01-124
	6t/5m	01-125
	7t/7m	01-126
	8t/6m	01-127



Explanation / Наименование	Size / Размер	Code / Артикул
 БЕТОНОМЕШАЛКА BETON KARISTIRICI		01-128

Explanation / Наименование	Size / Размер	Code / Артикул
 БАДЬЯ ДЛЯ БЕТОНА BETON HUNISI		01-129

Explanation / Наименование	Size / Размер	Code / Артикул
 ЭЛЕКТРИЧЕСКИЙ АРМАТУРОГИБ DEMIR BUKME MAKI-	18 mm	01-130
	36 mm	01-130

Explanation / Наименование	Size / Размер	Code / Артикул
 ЭЛЕКТРИЧЕСКИЙ АРМАТУРОРЕЗ DEMIR KESME MAKI-	38 mm	01-131

Explanation / Наименование	Size / Размер	Code / Артикул
 КУСАЧКИ DEMIRCI KERPETEN		01-132

АБРАЗИВНЫЕ КРУГИ

KESME TAŞLAMA TAŞLARI

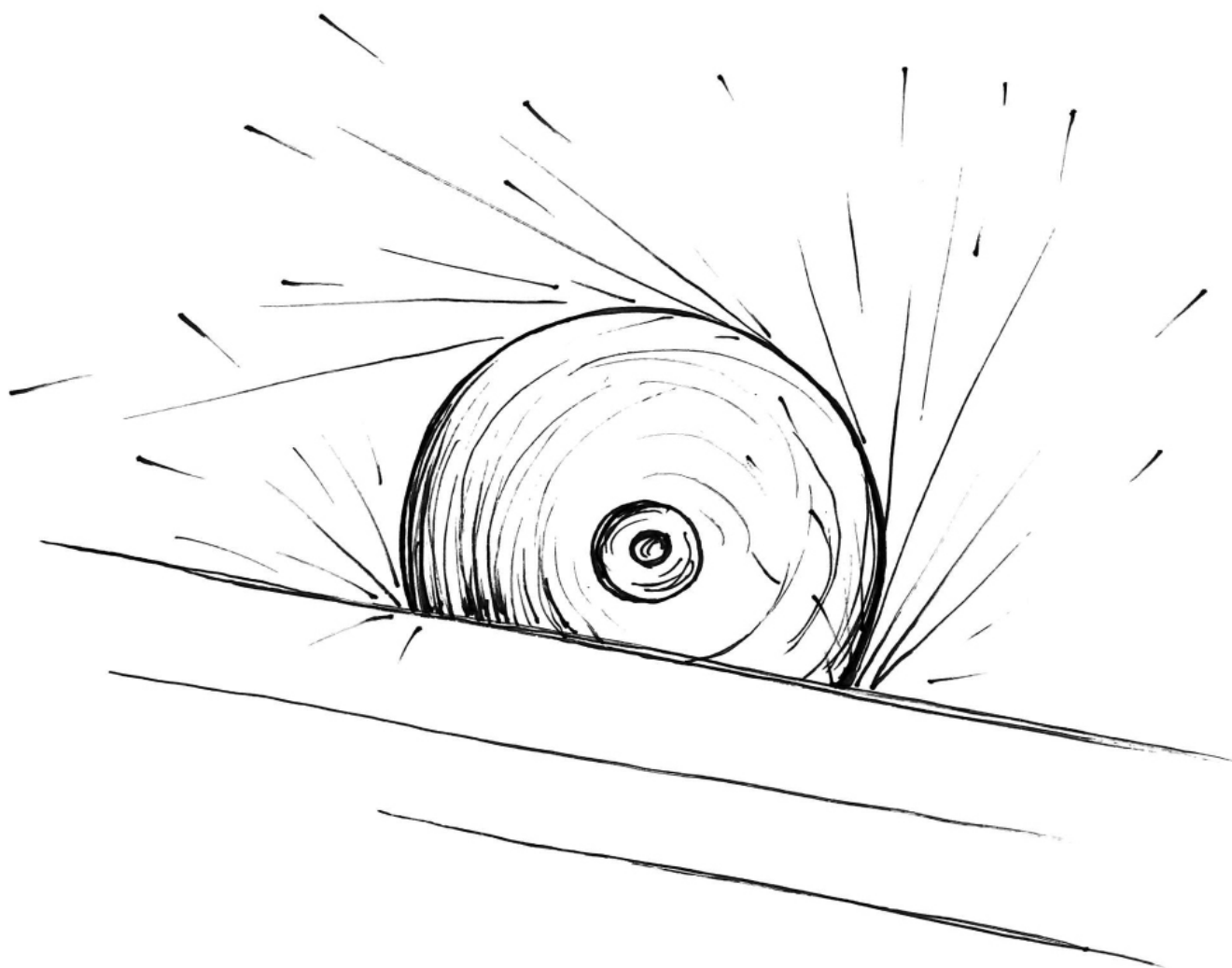



Explanation / Наименование	Size / Размер	Параметр 1	Code / Артикул
ДИСК ОТРЕЗНОЙ ПО МЕТАЛЛУ METAL KESME TASI	115 x 2,5 x 22	KARBOSAN	10020
	125 x 2,5 x 22	KARBOSAN	10020
	180 x 2,5 x 22	KARBOSAN	10930
	230 x 2,5 x 22	KARBOSAN	10980
	300 x 3.0 x 22	KARBOSAN	11710
	125 x 1.0 x 22	KARBOSAN	10460
	115 x 1.6 x 22	KARBOSAN	10450



Explanation / Наименование	Size / Размер	Параметр 1	Code / Артикул
ДИСК ОТРЕЗНОЙ ПО МЕТАЛЛУ METAL KESME TASI "INOX"	115 x 1,0 x 22	KARBOSAN	10380
	180 x 1,9 x 22	KARBOSAN	10420
	230 x 1,9 x 22	KARBOSAN	10430



Explanation / Наименование	Size / Размер	Параметр 1	Code / Артикул
ДИСК ОТРЕЗНОЙ ПО БЕТОНУ BETON KESME TASI	180 x 3.2 x 22	KARBOSAN	12720
	230 x 3.5 x 22	KARBOSAN	12730



Explanation / Наименование	Size / Размер	Параметр 1	Code / Артикул
ДИСК ШЛИФОВАЛЬНЫЙ ПО МЕТАЛЛУ METAL TASLAMA TASI	115*6,4*22	KARBOSAN	10550
	125*6,4*22	KARBOSAN	10560
	180*6,4*22	KARBOSAN	10570
	230 *6,4*22	KARBOSAN	10600



Explanation / Наименование	Size / Размер	Параметр 1	Code / Артикул
ДИСК ШЛИФОВАЛЬНЫЙ ПО МЕТАЛЛУ METAL TASLAMA TASI "INOX"	115*6,4*22	KARBOSAN	10680
	125*6,4*22	KARBOSAN	10690
	180*6,4*22	KARBOSAN	10700



Explanation / Наименование	Size / Размер	Code / Артикул
ДИСК ПИЛЬНЫЙ DAIRE TESTERE AGZI	160	02-001
	190	02-002
	230	02-003

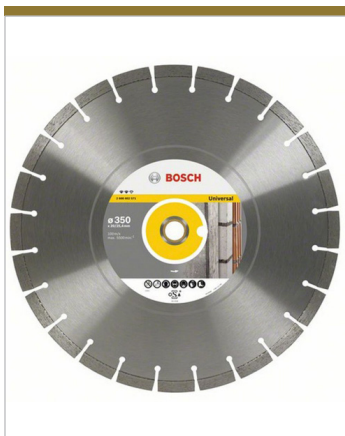

Explanation / Наименование	Size / Размер	Code / Артикул
ДИСК ОТРЕЗНОЙ ПО БЕТОНУ KESME TASI ELMAS	115	02-004
	125	02-005
	180	02-006
	230	02-007



Explanation / Наименование	Size / Размер	Code / Артикул
ДИСК ОТРЕЗНОЙ ПО BETON KESME TASI ELMAS	115	02-008
	125	02-009
	180	02-010
	230	02-011



Explanation / Наименование	Size / Размер	Параметр 1	Code / Артикул
КРУГ ШЛИФОВАЛЬНЫЙ KONIK CANAK TASLAMA	100*50*14	KARBOSAN	14200
	125*50*15	KARBOSAN	14210



Explanation / Наименование	Size / Размер	Параметр 1	Code / Артикул
ДИСК ЛЕПЕСТКОВЫЙ FLAP DISK	115*22/NK40	KARBOSAN	30280
	115*22/NK60	KARBOSAN	30290
	180*22/NK40	KARBOSAN	30340
	180*22/NK60	KARBOSAN	30350



Explanation / Наименование	Size / Размер	Параметр 1	Code / Артикул
ДИСК ЛЕПЕСТКОВЫЙ FLAP DISK	115*22/ZR40	KARBOSAN	30400
	115*22/ZR60	KARBOSAN	30410
	125*22/ZR40	KARBOSAN	30430
	125*22/ZR60	KARBOSAN	30440
	125*22/ZR80	KARBOSAN	30450
	180*22/ZR40	KARBOSAN	30460
	180*22/ZR60	KARBOSAN	30470

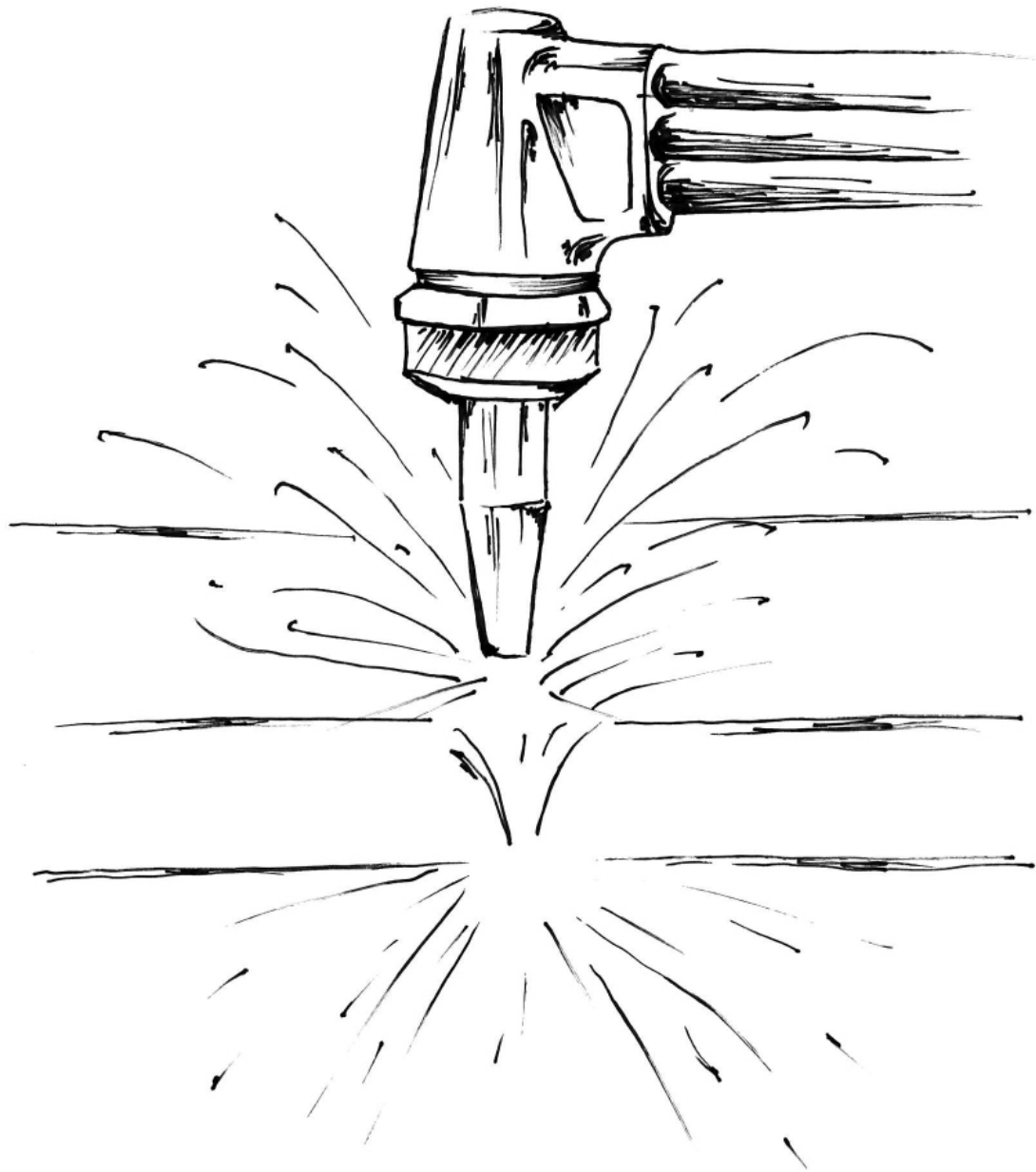



Explanation / Наименование	Size / Размер	Параметр 2	Code / Артикул
ЭЛЕКТРОДЫ ГЕКА	2,5*350	RUTIL	03-001
	3,2*350	RUTIL	03-002
GEKA ELEKTROD	4*350	RUTIL	03-003



Explanation / Наименование	Size / Размер	Параметр 2	Code / Артикул
ЭЛЕКТРОДЫ ГЕКА	2,5*350	BAZIK	03-004
	3,2*350	BAZIK	03-005
GEKA ELEKTROD	4*350	BAZIK	03-006



Explanation / Наименование	Size / Размер	Параметр 2	Code / Артикул
ЭЛЕКТРОДЫ АСКАЙНАК	2,5*350	RUTIL	03-007
	3,2*350	RUTIL	03-008
ASKAYNAK ELEKTROD	4*350	RUTIL	03-009



Explanation / Наименование	Size / Размер	Code / Артикул
ЭЛЕКТРОДЫ УОНИ - 13/55	2,5	03-010
	3	03-011
UONI - 13/55 ELEKTROD	4	03-012



Explanation / Наименование	Size / Размер	Code / Артикул
ПРОВОЛКА СВАРОЧНАЯ	1,2mm	03-013
КАЙНАК ТЕЛИ		



Explanation / Наименование	Type / Тип	Code / Артикул
	СВАРОЧНЫЕ КЛЕЩИ 500А	03-014
	КАYNAK PENSESI 600А	03-015
	КОНТАКТНЫЕ КЛЕЩИ SASI PENSESI	03-016
	РЕДУКТОР ПРОПАНОВЫЙ PROPAN SAATI	606
	РЕДУКТОР КИСЛОРОДНЫЙ OKSIJEN SAATI	600
	ЦИРКУЛЬ ДЛЯ КИСЛОРОДНОЙ PERGEL TAKIMI	730



Explanation / Наименование	Type / Тип	Code / Артикул
РЕЗАК ДЛЯ КИСЛОРОДНОЙ KESME NAMLACI		741



Explanation / Наименование	Type / Тип	Code / Артикул
РУКОЯТКА ДЛЯ КИСЛОРОДНОЙ ELCEK SAP		740









Explanation / Наименование	Type / Тип	Code / Артикул
ГАЗОСВАРОЧНЫЙ КОМПЛЕКТ KESME NAMLAC TAKI- MI		743



Explanation / Наименование	Parameter 2	Parameter 1	Code /
НАКОНЕЧНИК ДЛЯ КИСЛОРОДНОЙ ГОРЕЛКИ KESME NAMLAC UCU	828		820
	827		821
	826		822
	825		823
	824		824
	823		825
	822		826
	821		827
820			



	Explanation / Наименование ЗАПАСНЫЕ ФОРСУНКИ OKSIJEN LULE TAKIMI	Type / Тип 755	Code / Артикул 755
	Explanation / Наименование ПРОПАНОВАЯ ГОРЕЛКА PROPAN TUTAMAK HOR- TUMU	Size / Размер 25mm	Code / Артикул 300
	Explanation / Наименование ШЛАНГ ГАЗОСВАРОЧНЫЙ HORTUMLAR	Type / Тип кислород / oksijen пропан / propan	Code / Артикул 03-017 03-018
	Explanation / Наименование СВАРОЧНЫЙ KAYNAK KABLO BAG ELEMANI	Size / Размер 10mm 35mm 50mm	Code / Артикул 03-019 03-020 03-021
	Explanation / Наименование СВАРОЧНЫЙ ИНВЕРТОР KAYNAK MAKINESI	Size / Размер 03-022	Code / Артикул 03-022
	Explanation / Наименование КАБЕЛЬ СВАРОЧНЫЙ KAYNAK KABLOSU	Size / Размер 1*25 1*35 1*50 3*2,5	Code / Артикул 03-023 03-024 03-025 03-026



Explanation / Наименование	Параметр 2	Параметр 1	Code /
ОБРАТНЫЕ КЛАПАНЫ	кислород / oksijen	редуктор/regulator	660
	пропан / propane	редуктор/regulator	662
GERI TERME VALFI	кислород / oksijen	резак/hamlac arkasi	748
	пропан / propane	резак/hamlac arkasi	749

660 661 662 663 664 748 749



Explanation / Наименование	Size / Размер	Code / Артикул
СВАРОЧНАЯ МАСКА		03-027
KAYNAKCI MASKESI		



Explanation / Наименование	Size / Размер	Code / Артикул
СВАРОЧНАЯ МАСКА		03-028
KAYNAKCI MASKESI		



Explanation / Наименование	Size / Размер	Code / Артикул
СТЕКЛО ДЛЯ СВАРОЧНОЙ	черное/siyah	03-029
KAYNAK MASKE SAMI		



Explanation / Наименование	Size / Размер	Code / Артикул
СТЕКЛО ДЛЯ СВАРОЧНОЙ	черное/siyah	03-030
KAYNAK MASKE SAMI		



Explanation / Наименование	Size / Размер	Code / Артикул
ГОРЕЛКА	75 CM	03-031
PURMUZ		

kaynak ekipmanlari

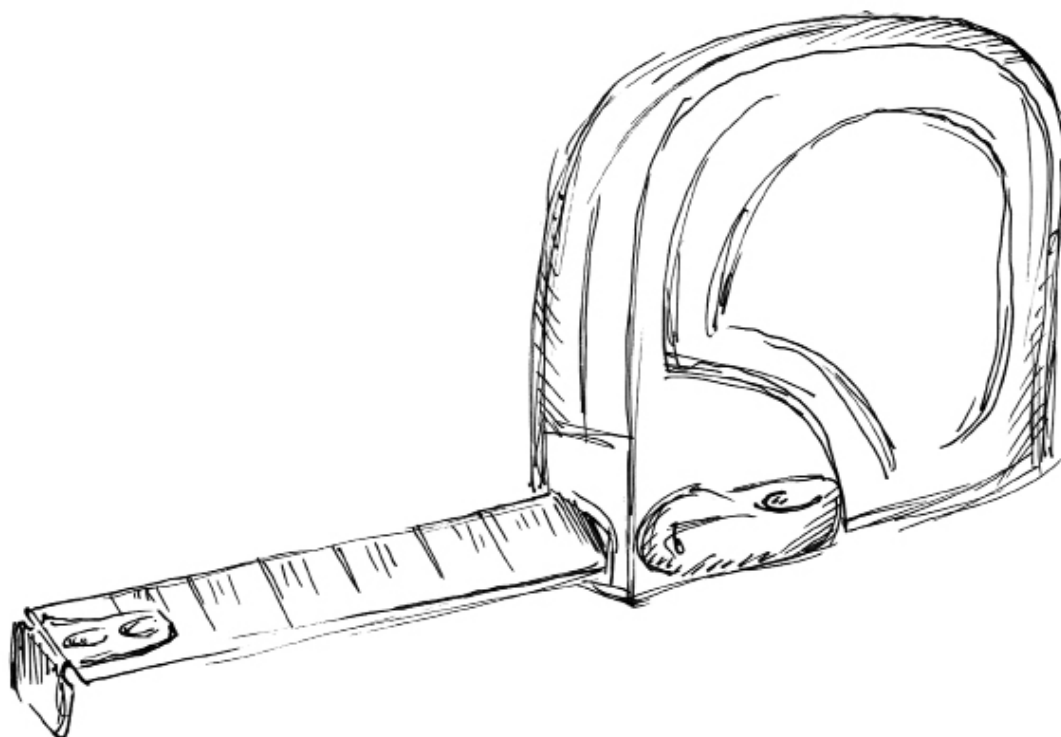



Explanation / Наименование	Size / Размер	Параметр 2	Code / Артикул
РУЛЕТКИ SERIT METRE	3m	FISCO	04-001
	5m	FISCO	04-002



Explanation / Наименование	Size / Размер	Параметр 2	Code / Артикул
РУЛЕТКИ SERIT METRE	30m	FISCO	04-003
	50m	FISCO	04-004



Explanation / Наименование	Size / Размер	Code / Артикул
РУЛЕТКИ SERIT METRE	3m	04-005
	5m	04-006
	8m	04-007
	30m	04-008



Explanation / Наименование	Size / Размер	Параметр 2	Code / Артикул
УРОВЕНЫ SU TERAZI	30cm	METRE-SAN	04-009
	60cm	METRE-SAN	04-010
	80cm	METRE-SAN	04-011
	100cm	METRE-SAN	04-012
	120cm	METRE-SAN	04-013
	150cm	METRE-SAN	04-014
	200cm	METRE-SAN	04-015

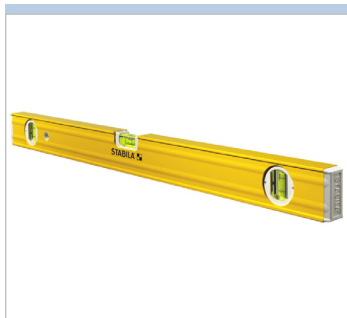

Explanation / Наименование	Size / Размер	Code / Артикул
УРОВЕНЫ SU TERAZI	30cm	04-016
	60cm	04-017
	80cm	04-018
	100cm	04-019
	120cm	04-020
	150cm	04-021
200cm	04-022	



Explanation / Наименование	Size / Размер	Code / Артикул
ГИДРОУРОВЕНЫ HORTUM TERAZI		04-023

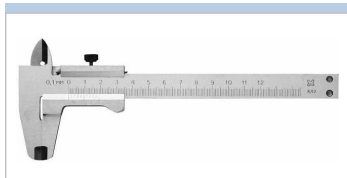

Explanation / Наименование	Size / Размер	Code / Артикул
КУМПАС		04-024

РУЧНЫЕ ИНСТРУМЕНТЫ

MEKANİK EL ALETLERİ

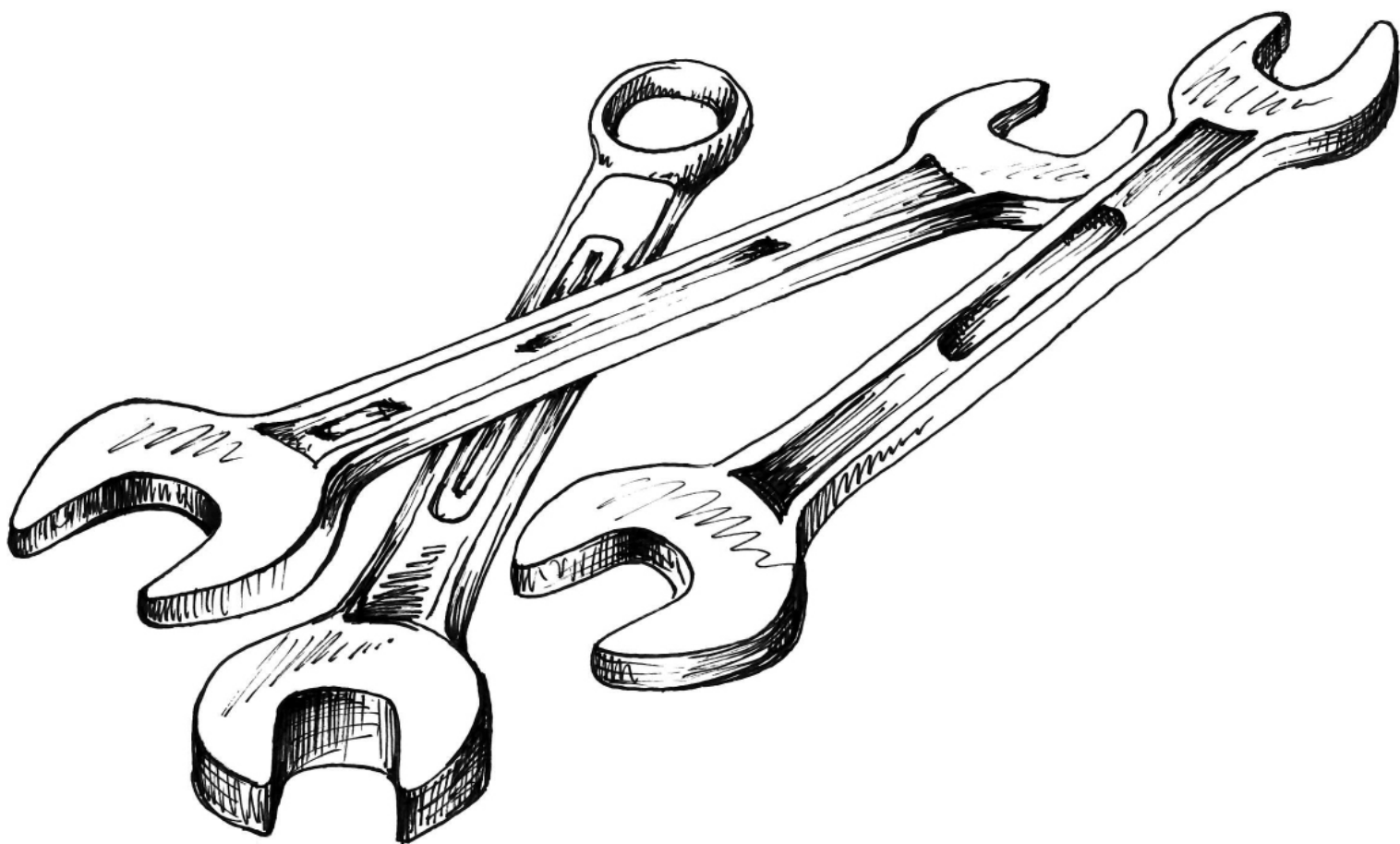

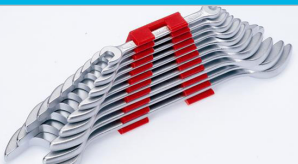

	Explanation / Наименование	Size / Размер	Code / Артикул
			10x11
		12x13	05-002
	РОЖКОВЫЙ КЛЮЧ	14x15	05-003
		16x17	05-004
	АСИК AGIZ ANAHTAR	18x19	05-005
		20x21	05-006
		22x23	05-007
		24x26	05-008
		30x32	05-009

	Explanation / Наименование	Weight / Bec	Code / Артикул
		НАБОР РОЖКОВЫХ КЛЮЧЕЙ	
	АСИК AGIZ ANAHTAR TAKIMI		

	Explanation / Наименование	Size / Размер	Code / Артикул
			10x11
		12x13	05-012
	НАКИДНОЙ КЛЮЧ	14x15	05-013
		16x17	05-014
	YILDIZ ANAHTAR	18x19	05-015
		20x21	05-016
		22x23	05-017
		24x26	05-018
		30x32	05-019

	Explanation / Наименование	Weight / Bec	Code / Артикул
		НАБОР НАКИДНЫХ КЛЮЧЕЙ	
	YILDIZ ANAHTAR TAKIMI		

	Explanation / Наименование	Size / Размер	Code / Артикул
			10
	КОМБИНИРОВАННЫЙ КЛЮЧ	13	05-022
		15	05-023
	КОМБИНЕ ANAHTAR	17	05-024
		19	05-025
		20	05-026

	Explanation / Наименование	Weight / Bec	Code / Артикул
		НАБОР КОМБИНИРОВАННЫХ КЛЮЧЕЙ	
	КОМБИНЕ ANAHTAR TAKIMI		



	Explanation / Наименование НАБОР ШЕСТИГРАН- НЫХ КЛЮЧЕЙ ALYAN ANANTAR TAKIMI	Weight / Вес	Code / Артикул 05-028
	Explanation / Наименование	Size / Размер	Code / Артикул
		6mm	05-029
		8mm	05-030
	ГОЛОВКА ТОРЦЕВАЯ	10mm	05-031
		17mm	05-032
	ЛОКМА ANANTAR	19mm	05-033
		21mm	05-034
		24mm	05-035
		6-48mm	05-036
	8-48mm	05-037	
	10-48mm	05-038	
	Explanation / Наименование КЛЮЧ ТРЕЩОТКА CIR CIR KOLU	Weight / Вес	Code / Артикул 05-039
	Explanation / Наименование НАБОР ТОРЦЕВЫХ КЛЮЧЕЙ ЛОКМА ANANTAR TAKIMI	Weight / Вес	Code / Артикул 05-040
	Explanation / Наименование НАБОР ПРЯМЫХ ОТВЕРТОК DUZ TORNAVIDA TAKIMI	Weight / Вес	Code / Артикул 05-041
	Explanation / Наименование НАБОР КРЕСТОВЫХ ОТВЕРТОК YILDIZ TORNAVIDA TAKIMI	Weight / Вес	Code / Артикул 05-042
	Explanation / Наименование ПРЯМЫЕ КРУГЛОГУБЦЫ KARGABURUN	Weight / Вес	Code / Артикул 05-043



Explanation / Наименование	Weight / Вес	Code / Артикул
	ИЗОГНУТЫЕ КРУГЛОГУБЦЫ	05-044
	KARGABURUN	

Explanation / Наименование	Weight / Вес	Code / Артикул
	ОТВЕРТКА ИНДИКАТОРНАЯ	05-045
	KONTROL KALEMI	

Explanation / Наименование	Weight / Вес	Code / Артикул
	ПЛОСКОГУБЦЫ	05-046
	PENSE	

Explanation / Наименование	Weight / Вес	Code / Артикул
	БОКОРЕЗ	05-047
	YANKESKI	

Explanation / Наименование	Size / Размер	Code / Артикул
	1	05-048
	6	05-049
	8	05-050
	10	05-051
	12	05-052
РАЗВОДНОЙ КЛЮЧ		
KURBAGACIK		

Explanation / Наименование	Size / Размер	Code / Артикул
	1	05-053
	2	05-054
	3	05-055
	4	05-056
КЛЮЧ ТРУБНЫЙ		
BORU ANAHTARI		

Explanation / Наименование	Size / Размер	Code / Артикул
	150mm	05-057
	200mm	05-058
ТИСКИ		
MENGENE		

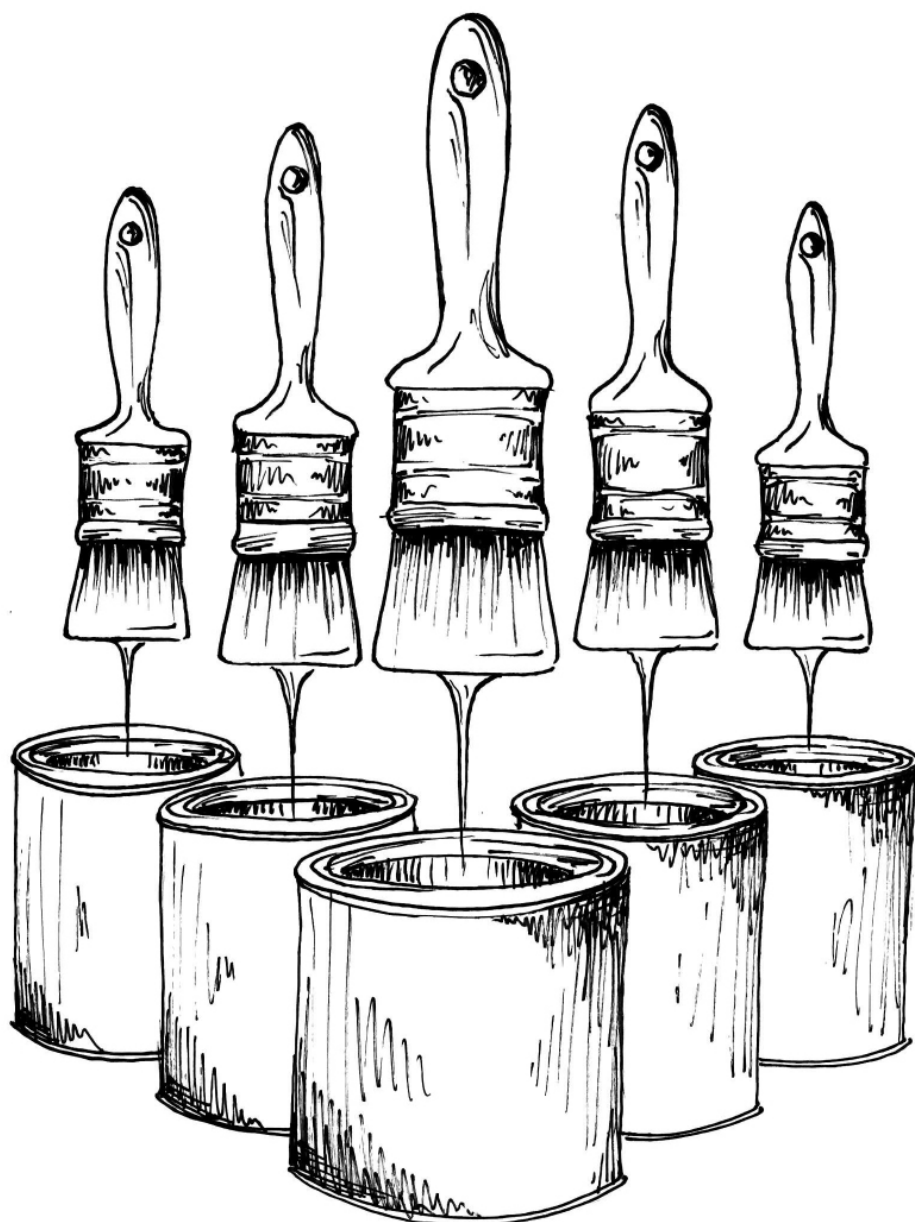



Explanation / Наименование	Size / Размер	Code / Артикул
 <p>ШПАТЕЛЬ УНИВЕРСАЛЬНЫЙ СОК АМАСЛИ ISPATULA</p>	8	680

Explanation / Наименование	Size / Размер	Code / Артикул
 <p>ШПАТЕЛЬ С ПЛАСТИКОВОЙ РУЧКОЙ SIRIK ISPATULA</p>	6	638
	8	155
	10	157
	12	159
	14	161
	18	163

Explanation / Наименование	Size / Размер	Code / Артикул
 <p>ШПАТЕЛЬ С ДЕРЕВЯННОЙ РУЧКОЙ MACUN ISPATULA AHSAP SAPLI</p>	4	001
	6	003
	8	005
	9	007
	10	009
	11	011
	12	013
	14	015
	18	017

Explanation / Наименование	Size / Размер	Code / Артикул
 <p>ШПАТЕЛЬ ЭКОНОМ EKONOMIK ISPATULA</p>	4	021
	6	023
	8	025
	10	027
	12	029

Explanation / Наименование	Size / Размер	Code / Артикул
 <p>ШПАТЛЕВОЧНАЯ ЛОПАТА С ПЛАСТИКОВОЙ РУЧКОЙ MACUN KUREGI PLASTIK SAPLI</p>	16	165
	18	167
	20	169

siva ve boya aletleri



	Explanation / Наименование	Size / Размер	Code / Артикул
	ШПАТЛЕВОЧНАЯ ЛОПАТА С ДЕРЕВЯННОЙ РУЧКОЙ MACUN KUREGI AH SAP SAPLI	16	031
		18	033
		20	035

	Explanation / Наименование	Size / Размер	Code / Артикул
	ШПАТЕЛЬ ФАСАДНЫЙ EGRI SAPLI ISPATULA	20	045
		25	047
		30	049
		40	051
50		053	

	Explanation / Наименование	Size / Размер	Code / Артикул
	ШПАТЕЛЬ ШИРОКИЙ БЕЗ РУЧКИ GENIS ISPATULA	12	057
		22	059
30		061	

	Explanation / Наименование	Size / Размер	Code / Артикул
	ШПАТЕЛЬ ДЛЯ ГИПСА CELİK SITRE	12x16	043

	Explanation / Наименование	Size / Размер	Параметр 1	Code / Артикул
	ГРЕБЕНЬ FAYANS TARAGI	17	8x8	103

	Explanation / Наименование	Size / Размер	Параметр 1	Code / Артикул
	ГРЕБЕНЬ FAYANS TARAGI	17	10x10	360



Explanation / Наименование	Size / Размер	Code / Артикул
	СКРЕБОК РЕЗИНОВЫЙ	600
	DERZ MALASI	

Explanation / Наименование	Size / Размер	Code / Артикул
	СОКОЛ ДЛЯ ГИПСА	604
	ALCI KUREGI	

Explanation / Наименование	Size / Размер	Code / Артикул
	СОКОЛ ДЛЯ ШТУКАТУРКИ	107
	SIVACI KUREGI	

Explanation / Наименование	Size / Размер	Code / Артикул
	12x30	640
	12x35	642
	12x40	644
	КЕЛЬМА С ЗАКРЫТОЙ	
ALCI MALA KAPALI		
PLASTIK SAPLI		

Explanation / Наименование	Size / Размер	Code / Артикул
	12x30	582
	12x35	584
	12x40	586
	КЕЛЬМА ЭКОНОМ	
EKONOMIK ALCI		
MALASI PLASTIK		
SAPLI		

Explanation / Наименование	Size / Размер	Code / Артикул
	12x30	063
	12x35	065
	12x40	067
	КЕЛЬМА С ОТКРЫТОЙ	
ALCI MALA ACIK		
PLASTIK SAPLI		

siva ve boya aletleri



	Explanation / Наименование	Size / Размер	Code / Артикул
	КЕЛЬМА С ЗАКРЫТОЙ ALCI MALA KAPALI AHSAP SAPLI	12x30	069
		12x35	187
		12x40	071
		12x50	073

	Explanation / Наименование	Size / Размер	Code / Артикул
	ГЛАДИЛКА ДЕКОРАТИВНАЯ KALETERASIT MALA	12,5x27,5	137

	Explanation / Наименование	Size / Размер	Code / Артикул
	МАСТЕРОК ДЛЯ ВЫРАВНИВАНИЯ С ПЛАСТИКОВОЙ SAP MALA PLASTIK SAPLI	10x50	179

	Explanation / Наименование	Size / Размер	Code / Артикул
	МАСТЕРОК ДЛЯ ВЫРАВНИВАНИЯ С ДЕРЕВЯННОЙ SAP MALA AHSAP	10x50	181

	Explanation / Наименование	Size / Размер	Параметр 1	Code / Артикул
	ГЛАДИЛКА ЗУБЧАТАЯ С ЗАКРЫТОЙ SERAMIK MALA KAPALI PLASTIK	12x30	8x8	652
		12x35	8x8	654
		12x40	8x8	656



Explanation / Наименование	Size / Размер	Параметр 1	Code / Артикул
 ГЛАДИЛКА ЗУБЧАТАЯ С ЗАКРЫТОЙ SERAMİK MALA KARALI PLASTİK	12x30	10x10	658
	12x35	10x10	660
	12x40	10x10	662

Explanation / Наименование	Size / Размер	Параметр 1	Code / Артикул
 ГЛАДИЛКА ЗУБЧАТАЯ С ОТКРЫТОЙ SERAMİK MALA ACIK PLASTİK SAPLI	12x30	8x8	075
	12x35	8x8	077
	12x40	8x8	079

Explanation / Наименование	Size / Размер	Параметр 1	Code / Артикул
 ГЛАДИЛКА ЗУБЧАТАЯ С ОТКРЫТОЙ SERAMİK MALA ACIK PLASTİK SAPLI	12x30	10x10	143
	12x35	10x10	145
	12x40	10x10	147

Explanation / Наименование	Size / Размер	Параметр 1	Code / Артикул
 ГЛАДИЛКА ЗУБЧАТАЯ С ЗАКРЫТОЙ SERAMİK MALA KARALI ANSAP SAPLI	12x30	8x8	081
	12x35	8x8	189
	12x40	8x8	083

Explanation / Наименование	Size / Размер	Параметр 1	Code / Артикул
 ГЛАДИЛКА ЗУБЧАТАЯ С ЗАКРЫТОЙ SERAMİK MALA KARALI ANSAP SAPLI	12x30	10x10	149
	12x35	10x10	191
	12x40	10x10	151

Explanation / Наименование	Size / Размер	Code / Артикул
 МАСТЕРОК ШТУКАТУРНЫЙ SIVA MALA	18	119
	20	121
	22	123
	24	125
	26	127





Explanation / Наименование	Size / Размер	Code / Артикул
	МАСТЕРОК КАМЕНЩИКА	16 129
		18 131
	DUVARCI MALASI	

Explanation / Наименование	Size / Размер	Code / Артикул
	МАСТЕРОК ШТУКАТУРНЫЙ	8,5x16,5 206
		8,5x23,5 208
	ZIMPARA TAKOZU	

Explanation / Наименование	Size / Размер	Code / Артикул
	ТЕРКА ГУБЧАТАЯ	17x24 109
		13x28 602
	SUNGERLI MALA	

Explanation / Наименование	Size / Размер	Code / Артикул
	ТЕРКА ШТУКАТУРНАЯ	15x22,5 111
		10x37 113
	TIRFIL MALA	

Explanation / Наименование	Size / Размер	Code / Артикул
	ТЕРКА	11,5x28 115
		11,5x38,5 117
	DERZ MALA	

Explanation / Наименование	Size / Размер	Code / Артикул
	ТЕРКА КАУЧУК	17x24 135
	KAUCUKLU MALA	



Explanation / Наименование	Size / Размер	Code / Артикул
 КИСТЬ С ПЛАСТИКОВОЙ РУЧКОЙ KESTIRME FIRCA PLASTIK SAPLI	2	304
	3	308
	4	310

Explanation / Наименование	Size / Размер	Code / Артикул
 КИСТЬ С ДЕРЕВЯННОЙ KESTIRME FIRCA AH SAP SAPLI	3	320
	4	322

Explanation / Наименование	Size / Размер	Code / Артикул
 КИСТЬ ДЛЯ МАСЛЯННОЙ КРАСКИ YAGLI BOYA FIRCASI	2	546
	3	550
	4	552

Explanation / Наименование	Size / Размер	Code / Артикул
 КИСТЬ УНИВЕРСАЛЬНАЯ ROBOT FIRCA	2	342
	3	344
	4	346

Explanation / Наименование	Size / Размер	Code / Артикул
 КИСТЬ ИЗОГНУТАЯ KALORIFER FIRCA	2	348
	3	352

Explanation / Наименование	Size / Размер	Code / Артикул
 ЩЕТКА ПО МЕТАЛЛУ AH SAP TEL FIRCA	5	372



	Explanation / Наименование	Size / Размер	Code / Артикул
	ЩЕТКА ДЛЯ АВТО		20
		17	432
	ОТО FIRCA		

	Explanation / Наименование	Size / Размер	Code / Артикул
	ЩЕТКА С РЕЗИНКОЙ		40
		55	384
	СЕКРАС		

	Explanation / Наименование	Size / Размер	Code / Артикул	
	ЩЕТКА С РЕЗИНКОЙ (металл)		45	386
			55	388
СЕКРАС МЕТАЛ		75	389	

	Explanation / Наименование	Size / Размер	Code / Артикул
	ЩЕТКА ДЛЯ ШТУКАТУРКИ		
ТАКОЗ FIRCA			

	Explanation / Наименование	Size / Размер	Code / Артикул
	ЩЕТКА ДЛЯ ОПАЛУБКИ		
BADANA FIRCA PLAS- TIK			

	Explanation / Наименование	Size / Размер	Code / Артикул
	ЩЕТКА С ДЕРЕВЯННОЙ		30
АНСАР САПЛИ ТЕМИЗ- ЛИК FIRCA		40	406



Explanation / Наименование	Size / Размер	Code / Артикул	
	ГУБКА ДЛЯ ШТУКАТУРКИ	6x14x16	141
	SICAVI SUNGERI		

Explanation / Наименование	Size / Размер	Code / Артикул	
	ЩЕТКА МЕТАЛЛИЧЕСКАЯ	75mm	08-001
	CANAK TEL FIRCA	100mm	08-002
		150mm	08-003

Explanation / Наименование	Size / Размер	Code / Артикул	
	МАЛЯРНЫЙ ВАЛИК ПОЛИАКРИЛ С РУЧКОЙ	25	456
	SATEN RULO SAPLI	20	458
		10	462

Explanation / Наименование	Size / Размер	Code / Артикул	
	МАЛЯРНЫЙ ВАЛИК ПОЛИАКРИЛ	25	464
	SATEN RULO	20	466
		10	470

Explanation / Наименование	Size / Размер	Code / Артикул	
	МАЛЯРНЫЙ ВАЛИК С РУЧКОЙ	25	472
	DIS CEPHE RULO SAPLI	20	474

Explanation / Наименование	Size / Размер	Code / Артикул	
	МАЛЯРНЫЙ ВАЛИК	25	476
	DIS CEPHE RULO	20	478



Explanation / Наименование	Size / Размер	Code / Артикул
		06-001
	ЛЕСТНИЦЫ	
	UZATMALI MERDIVEN	

Explanation / Наименование	Size / Размер	Code / Артикул
		06-002
	ЛЕСТНИЦЫ	
	BASAMAKLI MERDIVENLER	

Explanation / Наименование	Size / Размер	Code / Артикул
		555
	ВАННОЧКИ ДЛЯ КРАСКИ	
	BOYA TAVASI	

Explanation / Наименование	Size / Размер	Code / Артикул
	КОРЫТО ШТУКАТУРНОЕ	35LT
ALCI TEKNESI	65LT	195

Explanation / Наименование	Size / Размер	Code / Артикул
		06-003
	ВЕДРО МЕТАЛЛИЧЕСКОЕ	
	METAL KOVA	

Explanation / Наименование	Size / Размер	Code / Артикул
		
	ВЕДРО ПЛАСТИКОВОЕ	
	PLASTIK KOVA	





Explanation / Наименование	Size / Размер	Code / Артикул
 НИТКА СТРОИТЕЛЬНАЯ CIRPI IPI	100	278
	200	280

Explanation / Наименование	Size / Размер	Code / Артикул
 НИТКА СТРОИТЕЛЬНАЯ С BOYALI CIRPI IPI	100	278
	200	280

Explanation / Наименование	Параметр 1	Code / Артикул
 КРАСКА BOYA	красная/kirmizi	06-004
	синяя/mavi	06-005
	белая/beyaz	06-006
	черная/siyah	06-007
	желтая/sari	06-008
	зеленая/yesil	06-009

Explanation / Наименование	Параметр 1	Code / Артикул
 КРАСКА СПРЕЙ SPREY BOYA	красная/kirmizi	06-010
	синяя/mavi	06-011
	белая/beyaz	06-012
	черная/siyah	06-013
	желтая/sari	06-014
	зеленая/yesil	06-015

Explanation / Наименование	Size / Размер	Code / Артикул
 РАСТВОРИТЕЛЬ TINER		06-016

Explanation / Наименование	Size / Размер	Code / Артикул
 ОЧИСТИТЕЛЬ ДЛЯ КРАСКИ BOYA SOKUCU		06-017

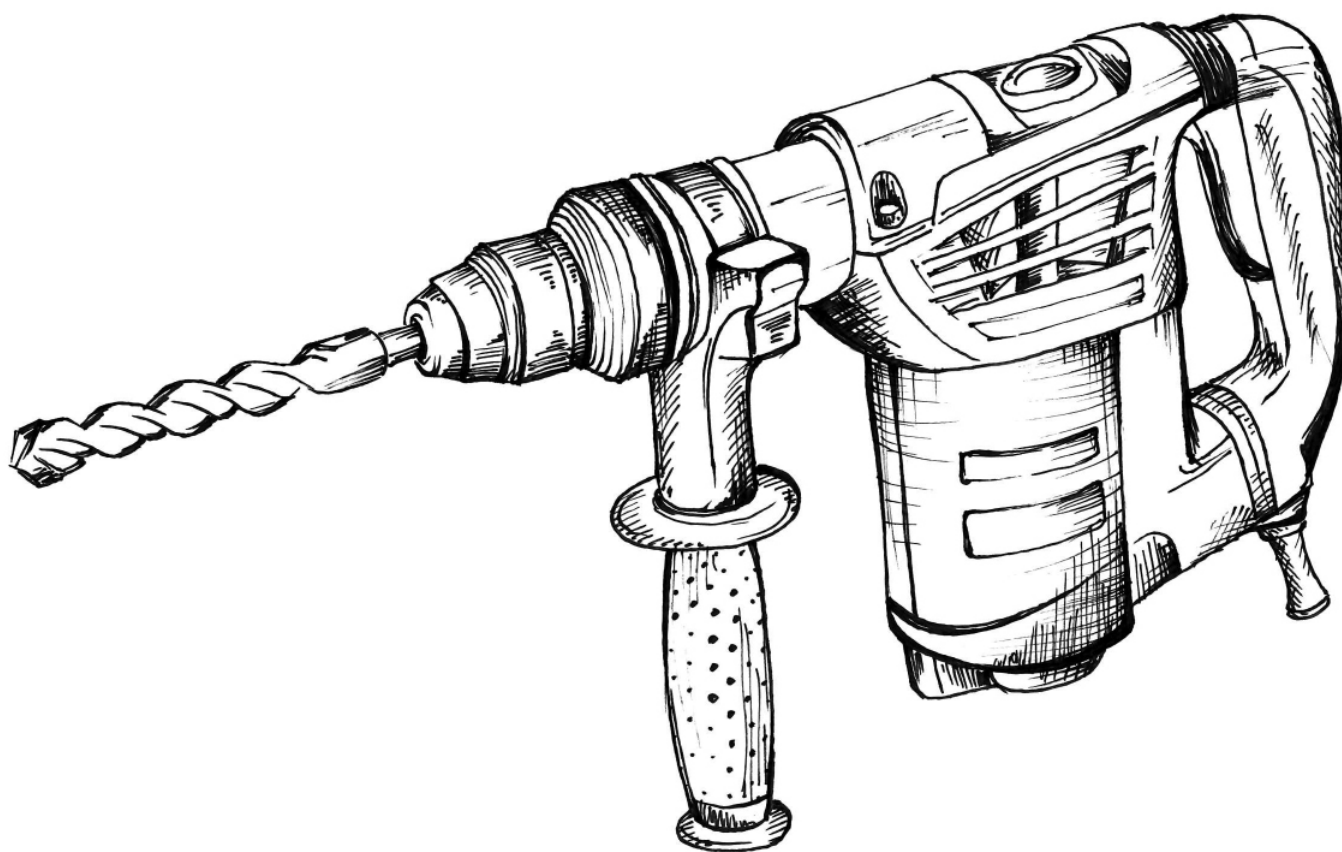



Explanation / Наименование	Size / Размер	Code / Артикул
		07-001
	ВИЛКА КАУЧУК КАУЧУК FIS	

Explanation / Наименование	Size / Размер	Code / Артикул
		07-002
	ТРОЙНИК КАУЧУК КАУЧУК PRIZ	

Explanation / Наименование	Size / Размер	Code / Артикул
		07-003
	КАБЕЛЬ БАРАБАННЫЙ	25m
	SEYYAR KABLO	50m

Explanation / Наименование	Type / Тип	Code / Артикул
		07-004
	ПРОЖЕКТОР	500W
	ПРОЕКТОР	1500W
	2000W	07-006

elektrik urunleri



	Explanation / Наименование	Type / Тип	Code / Артикул
	ЛАМПЫ ДЛЯ ПРОЖЕКТОРА	500W	07-007
	ПРОЕКТОР AMPULU	1500W	07-008
		2000W	07-009

	Explanation / Наименование	Size / Размер	Code / Артикул
	TASLAMA MAKINESI	125mm	07-010
		180mm	07-011
		230mm	07-012

	Explanation / Наименование	Size / Размер	Code / Артикул
	ПЕРФОРАТОР		07-013
	DERBELI MATKAP		

	Explanation / Наименование	Size / Размер	Code / Артикул
	ДРЕЛЬ		07-014
	SARZLI MATKAP		



Explanation / Наименование	Size / Размер	Code / Артикул
 <p>ГАЗОВАЯ ТЕПЛОВАЯ ПУШКА SANAYI TIPI ISITICI GAZLI</p>		07-015

Explanation / Наименование	Size / Размер	Code / Артикул
 <p>ДИЗЕЛЬНАЯ ТЕПЛОВАЯ ПУШКА SANAYI TIPI ISITICI MAZOTLU</p>		07-016

Explanation / Наименование	Size / Размер	Code / Артикул
 <p>ЭЛЕКТРИЧЕСКАЯ ТЕПЛОВАЯ ПУШКА SANAYI TIPI ISITICI ELEKTRIKLI</p>		07-017

Explanation / Наименование	Size / Размер	Code / Артикул
 <p>ТРАФО</p>		07-018

Explanation / Наименование	Size / Размер	Code / Артикул
 <p>КАБЕЛЬ ДЛЯ ТРАФО KABLOSU</p>		07-019

elektrik urunleri

МЕТІЗЫ

TEKNIK SARF MALZEMELERI

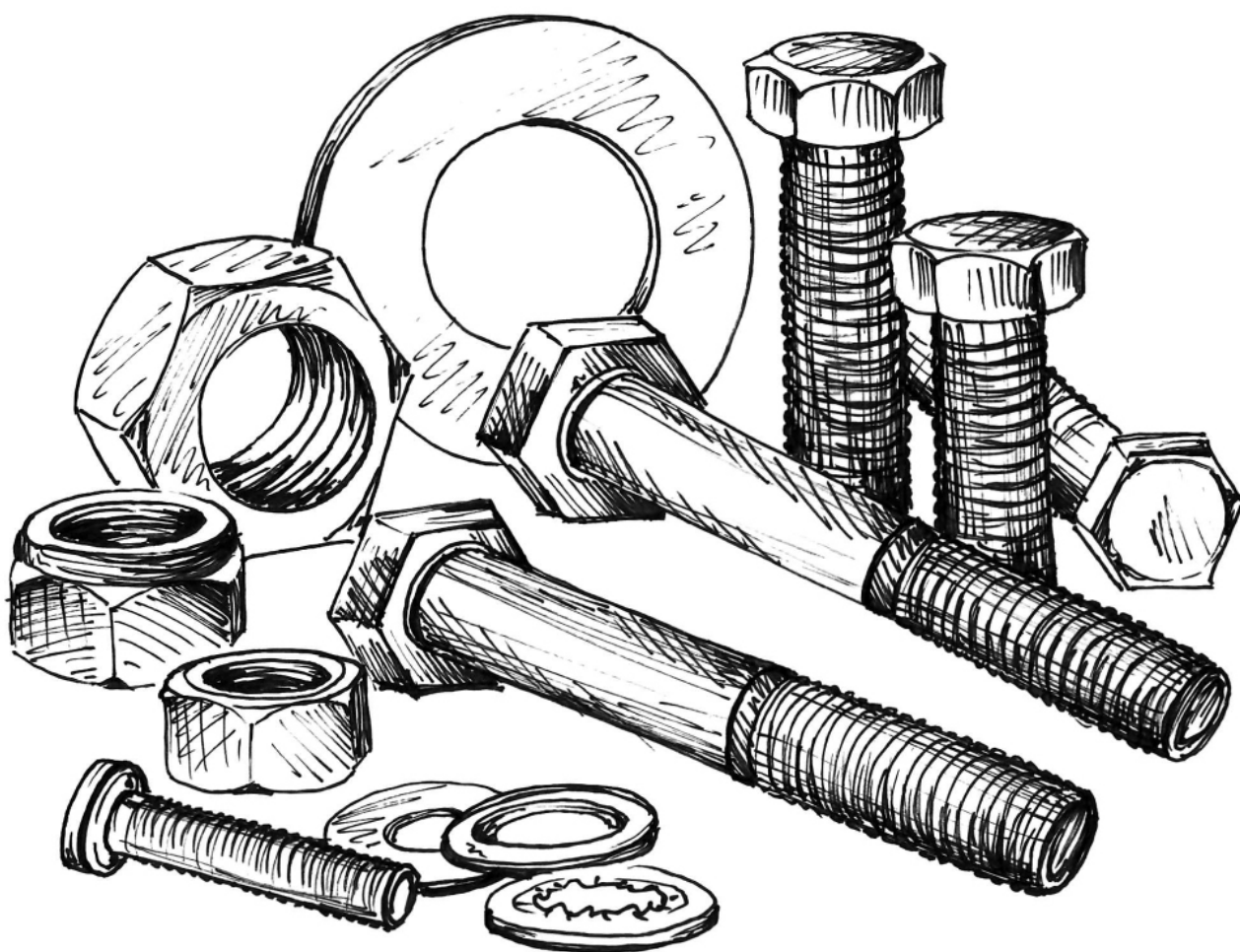



Explanation / Наименование	Size / Размер	Code / Артикул
	ГВОЗДИ СТРОИТЕЛЬНЫЕ INSAAT CIVISI	40x2
50x2,5		08-002
60x2,5		08-003
70x3		08-004
80x3		08-005
100x4		08-006
120x4		08-007
	150x5	08-008

Explanation / Наименование	Size / Размер	Code / Артикул
	ГВОЗДИ ПО БЕТОНУ BETON CIVISI	4,5x30
4,5x40		08-010
4,5x50		08-011
4,5x60		08-012
6x40		08-013

Explanation / Наименование	Weight / Вес	Code / Артикул
	АНКЕР КЛИНОВЫЙ CELIK DUBEL	

Explanation / Наименование	Size / Размер	Code / Артикул
	ПРОВОЛКА	1,2 мм
BAG TELI	1,4 мм	08-018

Explanation / Наименование	Weight / Вес	Code / Артикул
	САМОРЕЗ ПО АНСАП DELME UCU	

Explanation / Наименование	Weight / Вес	Code / Артикул
	САМОРЕЗ ПО METAL DELME UCU	



ИНДИВИДУАЛЬНАЯ ЗАЩИТА

IS GUVENLIGI



Explanation / Наименование	Size / Размер	Code / Артикул
 ПЕРЧАТКИ НИТРИЛ DEMIRCI ELDIVENI		09-001

Explanation / Наименование	Size / Размер	Code / Артикул
 ПЕРЧАТКИ МЕДИЦИНСКИЕ AMELIYAT ELDIVENI		09-002

Explanation / Наименование	Size / Размер	Code / Артикул
 ПЕРЧАТКИ СВАРОЧНЫЕ КРАГИ KAYNAKCI ELDIVENI		09-003

Explanation / Наименование	Size / Размер	Code / Артикул
 ПЕРЧАТКИ РЕЗИНОВЫЕ BULASIK ELDIVENI		09-004

Explanation / Наименование	Size / Размер	Code / Артикул
 ПЕРЧАТКИ С ДВОЙНЫМ SIFT BOYALI LATEKS ELDIVENI		09-005

Explanation / Наименование	Size / Размер	Code / Артикул
 ПЕРЧАТКИ ТРИКОТАЖНЫЕ ORME ELDIVENI		09-006

is guvenligi





	Explanation / Наименование	Параметр	Code / Артикул
	КАСКА	красная/kirmizi	09-007
		желтая/sari	09-008
	BAKET	синяя/mavi	09-009
		белая/beyaz	09-010

	Explanation / Наименование	Size / Размер	Code / Артикул
	ОЧКИ ЗАЩИТНЫЕ TASLAMA GOZLUGU		

	Explanation / Наименование	Size / Размер	Code / Артикул
	МАСКА ЗАЩИТНАЯ YUZ KORUYUCU MASKE		

	Explanation / Наименование	Size / Размер	Code / Артикул
	ОЧКИ ГАЗОСВАРЩИКА KAYNAKCI GOZLUGU		

	Explanation / Наименование	Size / Размер	Code / Артикул
	РЕСПИРАТОР TOZ MASKESI		

	Explanation / Наименование	Size / Размер	Code / Артикул
	ЖИЛЕТ СИГНАЛЬНЫЙ FOSFORLU YELEK		

	Explanation / Наименование	Size / Размер	Code / Артикул
	ДОЖДЕВИК YAGMURLUK		



Explanation / Наименование	Size / Размер	Code / Артикул
 НАУШНИКИ ПРОТИВОШУМНЫЕ KULAKLIK		09-017

Explanation / Наименование	Size / Размер	Code / Артикул
 САПОГИ SIZME		09-018

Explanation / Наименование	Size / Размер	Code / Артикул
 БОТИНКИ ISCI AYAKKABI		09-019

Explanation / Наименование	Size / Размер	Code / Артикул
 КОСТЮМ ISCI ELBISESI		09-020

Explanation / Наименование	Size / Размер	Code / Артикул
 ПОЯС СТРАХОВОЧНЫЙ EMNIYET KEMER BEL TIPI		09-021

Explanation / Наименование	Size / Размер	Code / Артикул
 ПОЯС СТРАХОВОЧ- НЫЙ (парашют) EMNIYET KEMER PARASUT TIPI		09-022

БУРЫ, РАСХОДНЫЕ МАТЕРИАЛЫ

SARF MALZEMELER

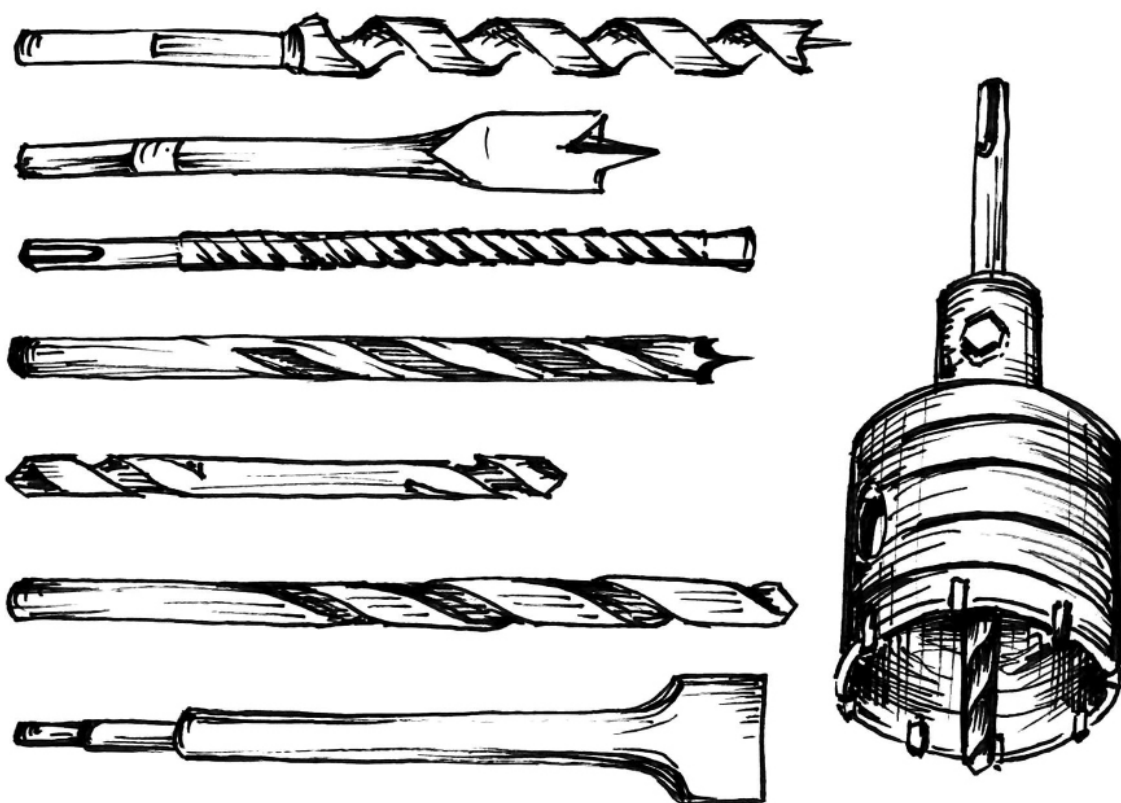



Explanation / Наименование	Size / Размер	Code / Артикул
	8*120	08-021
СВЕРЛО ПО ДЕРЕВУ	12*460	08-022
	14*600	08-023
AHSAP DELICI UCU	16*600	08-024



Explanation / Наименование	Size / Размер	Code / Артикул
	2 ММ	08-025
СВЕРЛО ПО МЕТАЛЛУ	3 ММ	08-026
	4 ММ	08-027
МАТКАР UCU	6 ММ	08-028



Explanation / Наименование	Size / Размер	Code / Артикул
НОЖ С ПЛАСТИКОВЫМ КОРПУСОМ	18mm	10-003
PLASTIK MAKET BICAGI	20mm	10-004



Explanation / Наименование	Size / Размер	Code / Артикул
НОЖ С МЕТАЛЛИЧЕСКИМ КОРПУСОМ	18mm	10-005
METAL MAKET BICAGI	20mm	10-006

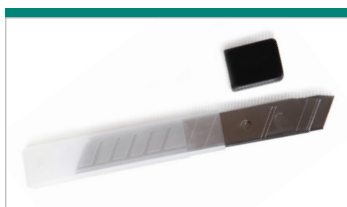

Explanation / Наименование	Size / Размер	Code / Артикул
ЛЕЗВИЯ ДЛЯ НОЖА	18mm	10-007
МАКЕТ BICAK UCU	20mm	10-008



Explanation / Наименование	Weight / Вес	Code / Артикул
БУРЫ ПО БЕТОНУ СДС		10-001
BETON DELICI UC SDS		



Explanation / Наименование	Weight / Вес	Code / Артикул
БУРЫ ПО БЕТОНУ СДС МАКС		10-002
BETON DELICI UC SDS MAX		



Explanation / Наименование

Size / Размер

Code / Артикул

СЕТКА
ОГРАДИТЕЛЬНАЯ
ALAN PERDESI

50x45
50x90

10-009
10-010



Explanation / Наименование

Size / Размер

Code / Артикул

СЕТКА
ШТУКАТУРНАЯ
SIVA VE BETON
ALTI TELI

50 м
100 м

10-011
10-012



Explanation / Наименование

Size / Размер

Code / Артикул

СЕРПЯНКА
DERZ ABNDI

50x45
50x90

10-013
10-014



Explanation / Наименование

Size / Размер

Code / Артикул

СКОТЧ
СТРОИТЕЛЬНЫЙ
KAGIT BAND

50*50
24

10-015
10-016



Explanation / Наименование

Weight / Вес

Code / Артикул

СКОТЧ
ПРОЗРАЧНЫЙ
KOLI BAND

10-017



Explanation / Наименование	Weight / Вес	Code / Артикул
ЛЕНТА СИГНАЛЬНАЯ		10-018
SERIT BAND		



Explanation / Наименование	Weight / Вес	Code / Артикул
ЛЕНТА ГАЗОВАЯ		10-019
SERIT BAND		



Explanation / Наименование	Size / Размер	Code / Артикул
ПЛЕНКА	100mkr	10-020
	150mkr	10-021
	200mkr	10-022
NAYLON		



Explanation / Наименование	Weight / Вес	Code / Артикул
НАЖДАЧНАЯ БУМАГА	A4	10-023
ZIMPARA		



Explanation / Наименование	Weight / Вес	Code / Артикул
НАЖДАЧНАЯ БУМАГА	25m	10-024
ZIMPARA		

sarf malzemeler



Explanation / Наименование	Size / Размер	Code / Артикул
ЗАМОК ВИСЯЧИЙ ASMA KILIT	70	10-025
	65	10-026
	35	10-027

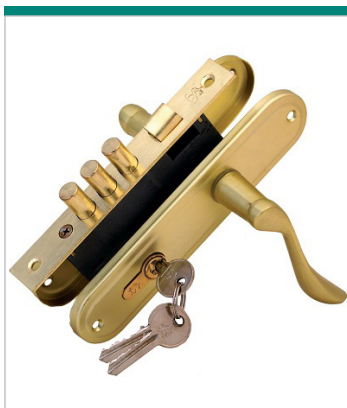

Explanation / Наименование	Size / Размер	Code / Артикул
ЗАМОК ВРЕЗНОЙ ASMA KILIT		10-028



Explanation / Наименование	Size / Размер	Code / Артикул
БАК ДЛЯ ВОДЫ	0,5 тн	10-029
	2,5 тн	10-030
	5 тн	10-031



Explanation / Наименование	Weight / Вес	Code / Артикул
ВОРОНКА HUNI		10-032

буры, расходные материалы



Explanation / Наименование	Size / Размер	Code / Артикул
КРЕСТИКИ ДЛЯ ПЛИТКИ	2ММ	10-033
	3ММ	10-033
DERZ ARTISI	4ММ	10-033



Explanation / Наименование	Weight / Вес	Code / Артикул
МЕЛ		10-034
TEBESIR		



Explanation / Наименование	Weight / Вес	Code / Артикул
РУКАВА НАПОРНЫЕ	50m	10-035
YANGIN HORTUMU		



Explanation / Наименование	Size / Размер	Code / Артикул
ШЛАНГ ДЛЯ ВОДЫ		10-036
SU HORTUMU		



ТЕНТЫ

BRANDA (ÇADIR)



Explanation / Наименование

ТЕНТ С ИЗОЛЯЦИЕЙ / P.E izolasyonlu branda

Тент состоит из трех слоев, два внешних слоя прочной водонепроницаемой тентовой ткани, и внутреннем слое утеплителя – изолон термостойкий (толщина 5-мм.)	P.E izolasyonlu branda
Рабочая температура от -30°C до +70°C	Isi dayanikliligi : -30°C/+70°C
Водоупорность, 1500 мм водного столба	Su gecirmezlik : 100%
Утеплитель: изолон 5 мм.	Izolasyon(etofon)kalinligi : 5mm
По периметру кольца через 0,5 м.	Yuzuk mesafesi : 0,5 mt
Размеры: 6*4м (возможны размеры под заказ)	Standart branda olcusu : 4x6 met(olculer siparise gore degisir)
Вес 16 кг.	Agirlik: 16 kg
Цвет: синий	Renkler: mavi

Explanation / Наименование

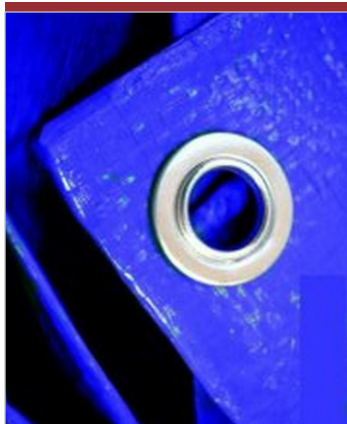
ТЕНТ БЕЗ ИЗОЛЯЦИИ / P.E izolasyonsuz branda

Тент без изоляции (прочной водонепроницаемой тентовая ткань)	P.E izolasyonsuz branda
Рабочая температура от -30°C до +70°C	Isi dayanikliligi : -30°C/+70°C
Водоупорность, 1500 мм водного столба	Su gecirmezlik : 100%
По периметру кольца через 0,5 м.	Yuzuk mesafesi : 0,5 mt
Размеры: 6*4м (возможны размеры под заказ)	Standart branda olcusu : 4x6 met(olculer siparise gore degisir)
Вес 10 кг.	Agirlik: 10 kg
Цвет: синий	Renkler: mavi

Explanation / Наименование

ТЕНТ ПВХ С ИЗОЛЯЦИЕЙ / Izolasyonlu PVC branda

Тент ПВХ Состоит из трех слоев, два внешних слоя прочной водонепроницаемой тентовой ткани, с ПВХ пропиткой и внутреннем слое утеплителя – изолон термостойкий (толщина 5-мм.) ПВХ пропитка	Izolasyonlu PVC branda
Рабочая температура от -30°C до +70°C	Isi dayanikliligi : -30°C/+70°C
Водоупорность, 2000 мм водного столба	Su gecirmezlik : 100%
Утеплитель: изолон 5 мм.	Izolasyon(etofon)kalinligi : 5mm
Размер тента 4x6 м. (возможны размеры под заказ)	Standart branda olcusu : 4x6 met(olculer siparise gore degisir)
По периметру кольца через 0,5 м.	Yuzuk mesafesi : 0,5 mt
Вес 30 кг.	Agirlik: 30 kg
Цвет: синий	Renkler: mavi



Explanation / Наименование

ТЕНТ ПВХ БЕЗ ИЗОЛЯЦИИ / Izolasyonsuz PVC branda

Тент ПВХ без изоляции (прочная водонепроницаемая тентовая ткань с ПВХ пропиткой)	Izolasyonsuz PVC branda
Рабочая температура от -30°C до +70°C	Isi dayanikligi : -30°C/+70°C
Водоупорность, 1500 мм водного столба	Su gecirmezlik : 100%
Утеплитель: изолон 5 мм.	Izolasyon(etofon)kalinligi : 5mm
По периметру кольца через 0,5 м.	Yuzuk mesafesi : 0,5 mt
Размеры: 6*4м (возможны размеры под заказ)	Standart branda olcusu : 4x6 met(olculer siparise gore degisir)
Вес 12 кг.	Agirlik: 30 kg
Цвет: синий	Renkler: mavi



Explanation / Наименование

Тент ПВХ с изоляцией (прочная водонепроницаемая тентовая ткань с ПВХ пропиткой) НЕ ГОРЮЧИЙ / Izolasyonlu alev yurumeyen PVC branda

Плотность полотна 450гр./м ²	Yogunluk: 450 gr/m ²
Рабочая температура от -30°C	Izolasyon(etofon)kalinligi : 5mm
Водоупорность, мм водного столба 1500	Su gecirmezlik : 100%
По периметру кольца через 0,5 м.	Yuzuk mesafesi : 0,5 mt
Размеры: 6*4,12м (возможны размеры под заказ)	Standart branda olcusu : 4,12x6 met(olculer siparise gore degisir)
Вес 26 кг.	Agirlik: 26 kg
Цвет: синий	Renkler: mavi
Производство: Корея	



Explanation / Наименование

Тент ПВХ без изоляции (прочная водонепроницаемая тентовая ткань с ПВХ пропиткой) НЕ ГОРЮЧИЙ / Izolasyonsuz alev yurumeyen PVC

Плотность полотна 450гр./м ²	Yogunluk: 450 gr/m ²
Рабочая температура от -30°C	
Водоупорность, мм водного столба 1500	Su gecirmezlik : 100%
По периметру кольца через 0,5 м.	Yuzuk mesafesi : 0,5 mt
Размеры: 6*4,12м (возможны размеры под заказ)	Standart branda olcusu : 4,12x6 met(olculer siparise gore degisir)
Вес 13 кг.	Agirlik: 13 kg
Цвет: синий	Renkler: mavi
Производство: Корея	

ПРЕДМЕТЫ БЫТА

КАМП ИҢТИYAЛАРИ







Explanation / Наименование	Weight / Вес	Code / Артикул
	МАТРАС АРМЕЙСКИЙ DOSEK	

Explanation / Наименование	Weight / Вес	Code / Артикул
	МАТРАС ПОРОЛОНОВЫЙ YATAK	

Explanation / Наименование	Weight / Вес	Code / Артикул
	ПОДУШКА YASTIK	

Explanation / Наименование	Size / Размер	Code / Артикул
	ПОСТЕЛЬНОЕ БЕЛЬЕ NEVRESIM TAKIMI	

Explanation / Наименование	Size / Размер	Code / Артикул
	ОДЕЯЛО АРМЕЙСКОЕ BATTANIYE	

Explanation / Наименование	Size / Размер	Code / Артикул
	ОДЕЯЛО СИНТЕПОН YORGAN	

Explanation / Наименование	Size / Размер	Code / Артикул
	КРОВАТЬ ДВУХЯРУСНАЯ 2 KATLI RANZA	



SPETSFORMA

Улица Большая почтовая дом 26 /1

info@spetsforma.ru

www.spetsforma.ru

+7495-220-52-11